

SCHEDA TECNICA

COMFOSPLIT IKARO WHITE/BLACK INVERTER

Codice scheda: XSCT00168 Rev00 – Data 01/04/2026

Famiglia: Terminali Idronici

DESCRIZIONE



Il terminale idronico Comfosplit IKARO White/Black Inverter, per installazione a parete, è concepito per garantire elevate doti di silenziosità, ideali in ambienti residenziali.

Grazie alla sua elegante estetica, allo spessore di soli 20 cm, alla batteria di scambio ad alta efficienza, può essere installato in qualunque ambiente, sia in zona giorno che notte.

Il ventilatore tangenziale cross-flow ad elevata silenziosità è comandato, in modulazione continua Inverter, tramite un algoritmo

PID.

Il mantello, con display LCD in trasparenza, racchiude la vaschetta di raccolta condensa e i filtri aria estraibili a trama sottile.

Gli attacchi idraulici sono da 1/2" M.

Accetta in ingresso un segnale 0-10V per la gestione della velocità, e dispone di scheda Modbus, oltre al telecomando infrarossi di serie.

Campo di impiego

La serie IKARO White/Black Inverter è concepita per:

Riscaldare, raffreddare e deumidificare gli ambienti, con importanti doti di silenziosità per il residenziale.

Emettere potenza con elevata efficienza alle alte così come alle basse temperature di mandata (ottimi per sistemi in pompa di calore).

Abbinarsi sia a caldaie tradizionali che a condensazione, sistemi solari e pompe di calore.

Grazie alla combinazione della tecnologia di controllo modulante PID, al ventilatore tangenziale cross-flow di ultima generazione, al modulo INVERTER, è in grado di raggiungere il comfort in ambiente con una silenziosità ai vertici del settore.

IKARO White/Black Inverter può rilevare la temperatura ambiente mediante la sonda a bordo.

IKARO White/Black Inverter è dotato di funzione anti-spiffero in inverno (la ventilazione è inibita con temperatura acqua inferiore a 30°C) e di funzione anti aria calda in estate (la ventilazione è inibita con temperatura acqua superiore a 24°C). Questa funzione viene disabilitata quando IKARO White/Black Inverter è controllato tramite termostato che agisce direttamente sull'ingresso 0-10V.



Riscalda



Raffredda



Silenzioso



Ventilatore
tangenziale



Modulante PID

Ikaro può essere comandato, alternativamente:

- Dal telecomando a infrarossi di serie
- Cronotermostati programmatori o domotica in grado di fornire un segnale 0-10V
- All'interno di una rete domotica in Modbus RTU, ad esempio da Integra Touchscreen all'interno del sistema di termodomotica Integra Benessere di Ideal Clima.
- Tramite Wi-Fi con l'aggiunta dell'accessorio TQCT07 Wifi Stick+ (opzionale)

Comfosplit Ikaro White/Black Inverter

Possibilità di controllo (alternative tra loro)

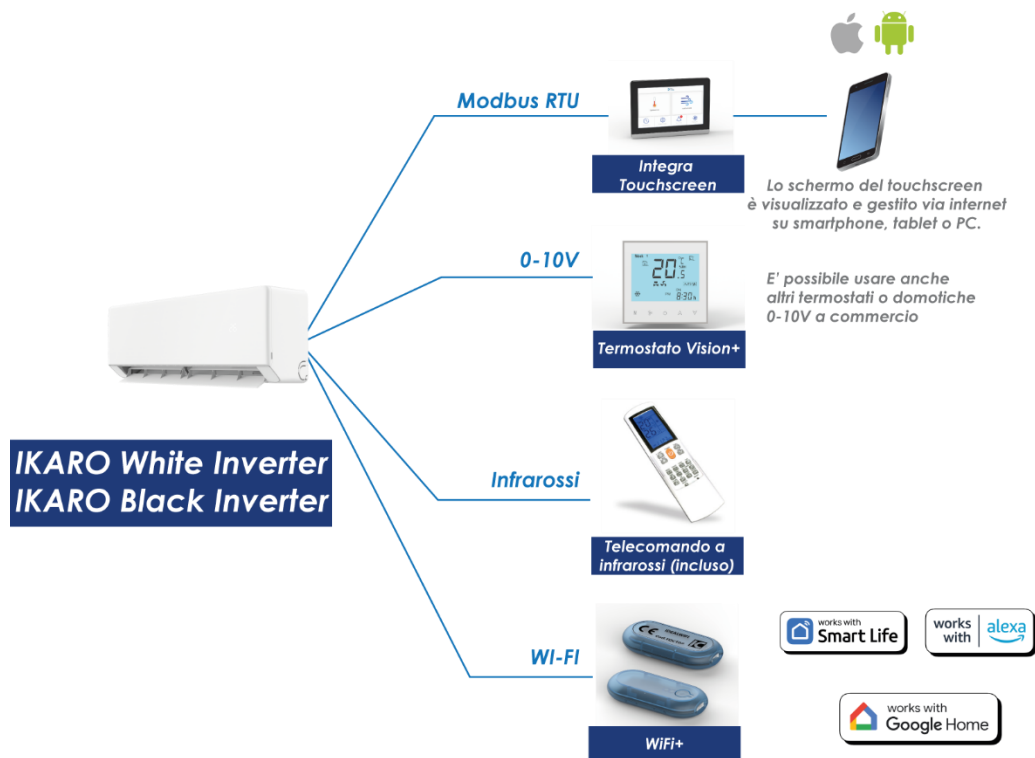

Disegno tecnico (misure in mm)

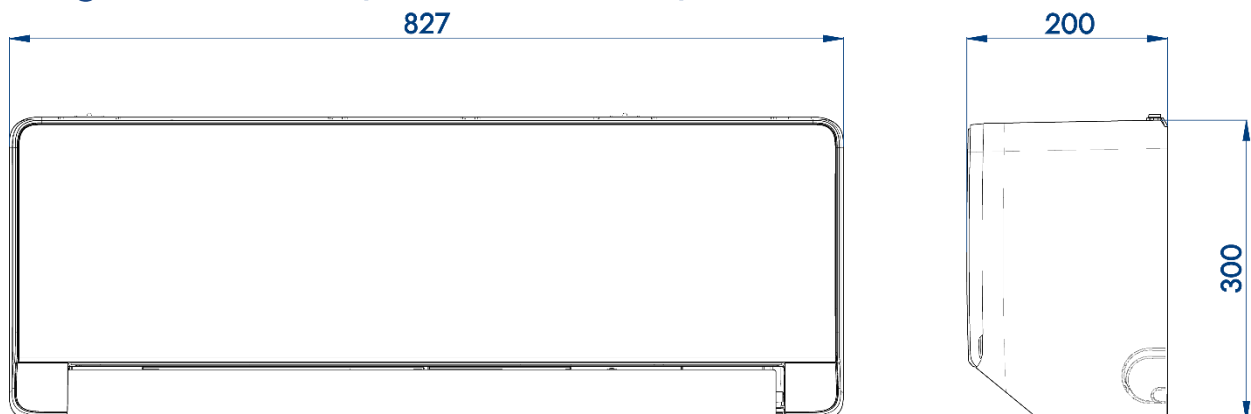

Dati tecnici

DESCRIZIONE	U.M.	IKARO WHITE/BLACK 180 INVERTER	IKARO WHITE/BLACK 250 INVERTER	IKARO WHITE/BLACK 350 INVERTER	IKARO WHITE/BLACK 500 INVERTER	IKARO WHITE/BLACK 750 INVERTER
CODICE VERSIONE WHITE		THEL01W	THEL02W	THEL03W	THEL05W	THEL07W
CODICE VERSIONE BLACK		THEN01W	THEN02W	THEN03W	THEN05W	THEN07W
Potenza totale frigorifera 7°C (1)	W	1'112	1'303	1'689	2'570	3'330
Potenza frigorifera sensibile	W	890	1'072	1'351	2'107	2'720
Portata acqua	l/min	3,17	3,75	4,83	7,92	9,67
Perdita di carico solo Ikaro White / Black	kPa	5,25	6,9	11	27	39
Perdita di carico valv. 2 e 3 vie KVs=1,7	kPa	1,4	2	3,2	8,7	13,0
Potenza riscaldamento 45 °C (2)	W	1'308	1'629	2'069	3'260	4'229
Portata acqua	l/min	3,7	4,7	5,9	9,3	12,1
Perdita di carico Ikaro White / Black	kPa	6,1	9,1	14,4	37,6	57,4
Perdita di carico valvola 3 vie KVs=1,7	kPa	1,9	3,1	4,8	12,0	20,3
Portata aria velocità max.	mc/h	180	250	340	520	730
Pressione sonora vel. Max. (*)	dB (A)	13	16	21	27	42
Pressione sonora vel. Med. (*)	dB (A)	11	13	18	25	39
Pressione sonora vel. Min. (*)	dB (A)	11	12	16	23	37
Alimentazione elettrica- grado protez.	V/ph/Hz	230/1+N/50—IP23				
Consumo elettrico max. vel.	W	12,6	15,0	18,3	28,0	42,0
Massima corrente	A	0,14	0,15	0,16	0,20	0,22
Attacchi Idraulici	pollici	Rc ½"				
Uscita attuatore	230V – Max 60mA resistivi (15W)					
Contenuto di acqua	Litri	1,2				
Tubo drenaggio condensa	mm	DN 15				
Temperatura massima di esercizio	°C	70				
Pressione massima di esercizio	MPa	1,6				
Peso a vuoto	Kg	8,8				

(1) Temp. Acqua in ingresso 7°, Δ T 5 °C, Temp. Ambiente 27 °C UR 47% (UNI EN 1397 :2015)

(2) Temp. Acqua in ingresso 45°, Δ T 5 °C Temp. Ambiente 20 °C (UNI EN 1397:2015)

(*) Pressione sonora (dBA) r=1,5m, Q=1 (UNI EN ISO 3741:2010)

Voce di capitolato

Comfosplit Ikaro White 180 Inverter (THEL01W)

Terminale idronico con tecnologia Inverter PID per montaggio a parete, composto da batteria di scambio ad alta efficienza in rame-alluminio con pacco alettato mandrinato, telaio in acciaio zincato internamente rivestito di materiale fono assorbente. Con gruppo ventilante tangenziale di tipo cross-flow ad elevata silenziosità. Motore AC Inverter modulante in continuo montato su supporti antivibranti in EPDM.

Completo di vasca raccolta condensa e filtri estraibili sintetici a trama sottile. Portata aria nominale 180 m³/h, potenza termica in raffreddamento 1'112 W, in riscaldamento 1'308 W. Profondità di 200 mm, Pressione sonora inferiore a 13 dB(A). Attacchi idraulici 1/2" M.

Comandi: telecomando a infrarossi, comando variabile 0-10V e protocollo seriale Modbus RTU.

Display LCD in trasparenza a bordo con indicazione della temperatura o setpoint. Logica di controllo a modulazione di portata PID.

Comfosplit Ikaro Black 180 Inverter (THEN01W)

Terminale idronico con tecnologia Inverter PID per montaggio a parete, composto da batteria di scambio ad alta efficienza in rame-alluminio con pacco alettato mandrinato, telaio in acciaio zincato internamente rivestito di materiale fono assorbente. Con gruppo ventilante tangenziale di tipo cross-flow ad elevata silenziosità. Motore AC Inverter modulante in continuo montato su supporti antivibranti in EPDM.

Completo di vasca raccolta condensa e filtri estraibili sintetici a trama sottile. Portata aria nominale 180 m³/h, potenza termica in raffreddamento 1'112 W, in riscaldamento 1'308 W. Profondità di 200 mm, Pressione sonora inferiore a 13 dB(A). Attacchi idraulici 1/2" M.

Comandi: telecomando a infrarossi, comando variabile 0-10V e protocollo seriale Modbus RTU.

Display LCD in trasparenza a bordo con indicazione della temperatura o setpoint. Logica di controllo a modulazione di portata PID.

Comfosplit Ikaro White 250 Inverter (THEL02W)

Terminale idronico con tecnologia Inverter PID per montaggio a parete, composto da batteria di scambio ad alta efficienza in rame-alluminio con pacco alettato mandrinato, telaio in acciaio zincato internamente rivestito di materiale fono assorbente. Con gruppo ventilante tangenziale di tipo cross-flow ad elevata silenziosità. Motore AC Inverter modulante in continuo montato su supporti antivibranti in EPDM.

Completo di vasca raccolta condensa e filtri estraibili sintetici a trama sottile. Portata aria nominale 180 m³/h, potenza termica in raffreddamento 1'303 W, in riscaldamento 1'629 W. Profondità di 200 mm, Pressione sonora inferiore a 16 dB(A). Attacchi idraulici 1/2" M.

Comandi: telecomando a infrarossi, comando variabile 0-10V e protocollo seriale Modbus RTU.

Display LCD in trasparenza a bordo con indicazione della temperatura o setpoint. Logica di controllo a modulazione di portata PID.

Comfosplit Ikaro Black 250 Inverter (THEN02W)

Terminale idronico con tecnologia Inverter PID per montaggio a parete, composto da batteria di scambio ad alta efficienza in rame-alluminio con pacco alettato mandrinato, telaio in acciaio zincato internamente rivestito di materiale fono assorbente. Con gruppo ventilante tangenziale di tipo cross-flow ad elevata silenziosità. Motore AC Inverter modulante in continuo montato su supporti antivibranti in EPDM.

Completo di vasca raccolta condensa e filtri estraibili sintetici a trama sottile. Portata aria nominale 180 m³/h, potenza termica in raffreddamento 1'303 W, in riscaldamento 1'629 W. Profondità di 200 mm, Pressione sonora inferiore a 16 dB(A). Attacchi idraulici 1/2" M.

Comandi: telecomando a infrarossi, comando variabile 0-10V e protocollo seriale Modbus RTU.

Display LCD in trasparenza a bordo con indicazione della temperatura o setpoint. Logica di controllo a modulazione di portata PID.

Comfosplit Ikaro White 350 Inverter (THEL03W)

Terminale idronico con tecnologia Inverter PID per montaggio a parete, composto da batteria di scambio ad alta efficienza in rame-alluminio con pacco alettato mandrinato, telaio in acciaio zincato internamente rivestito di materiale fono assorbente. Con gruppo ventilante tangenziale di tipo cross-flow ad elevata silenziosità. Motore AC Inverter modulante in continuo montato su supporti antivibranti in EPDM.

Completo di vasca raccolta condensa e filtri estraibili sintetici a trama sottile. Portata aria nominale 180 m³/h, potenza termica in raffreddamento 1'689 W, in riscaldamento 2'069 W. Profondità di 200 mm, Pressione sonora inferiore a 21 dB(A). Attacchi idraulici 1/2" M.

Comandi: telecomando a infrarossi, comando variabile 0-10V e protocollo seriale Modbus RTU.

Display LCD in trasparenza a bordo con indicazione della temperatura o setpoint. Logica di controllo a modulazione di portata PID.

Comfosplit Ikaro Black 350 Inverter (THEN03W)

Terminale idronico con tecnologia Inverter PID per montaggio a parete, composto da batteria di scambio ad alta efficienza in rame-alluminio con pacco alettato mandrinato, telaio in acciaio zincato internamente rivestito di materiale fono assorbente. Con gruppo ventilante tangenziale di tipo cross-flow ad elevata silenziosità. Motore AC Inverter modulante in continuo montato su supporti antivibranti in EPDM.

Completo di vasca raccolta condensa e filtri estraibili sintetici a trama sottile. Portata aria nominale 180 m³/h, potenza termica in raffreddamento 1'689 W, in riscaldamento 2'069 W. Profondità di 200 mm, Pressione sonora inferiore a 21 dB(A). Attacchi idraulici 1/2" M.

Comandi: telecomando a infrarossi, comando variabile 0-10V e protocollo seriale Modbus RTU.

Display LCD in trasparenza a bordo con indicazione della temperatura o setpoint. Logica di controllo a modulazione di portata PID.

Comfosplit Ikaro White 500 Inverter (THEL05W)

Terminale idronico con tecnologia Inverter PID per montaggio a parete, composto da batteria di scambio ad alta efficienza in rame-alluminio con pacco alettato mandrinato, telaio in acciaio zincato internamente rivestito di materiale fono assorbente. Con gruppo ventilante tangenziale di tipo cross-flow ad elevata silenziosità. Motore AC Inverter modulante in continuo montato su supporti antivibranti in EPDM.

Completo di vasca raccolta condensa e filtri estraibili sintetici a trama sottile. Portata aria nominale 180 m³/h, potenza termica in raffreddamento 2'570 W, in riscaldamento 3'260 W. Profondità di 200 mm, Pressione sonora inferiore a 27 dB(A). Attacchi idraulici 1/2" M.

Comandi: telecomando a infrarossi, comando variabile 0-10V e protocollo seriale Modbus RTU.

Display LCD in trasparenza a bordo con indicazione della temperatura o setpoint. Logica di controllo a modulazione di portata PID.

Comfosplit Ikaro Black 500 Inverter (THEN05W)

Terminale idronico con tecnologia Inverter PID per montaggio a parete, composto da batteria di scambio ad alta efficienza in rame-alluminio con pacco alettato mandrinato, telaio in acciaio zincato internamente rivestito di materiale fono assorbente. Con gruppo ventilante tangenziale di tipo cross-flow ad elevata silenziosità. Motore AC Inverter modulante in continuo montato su supporti antivibranti in EPDM.

Completo di vasca raccolta condensa e filtri estraibili sintetici a trama sottile. Portata aria nominale 180 m³/h, potenza termica in raffreddamento 2'570 W, in riscaldamento 3'260 W. Profondità di 200 mm, Pressione sonora inferiore a 27 dB(A). Attacchi idraulici 1/2" M.

Comandi: telecomando a infrarossi, comando variabile 0-10V e protocollo seriale Modbus RTU.

Display LCD in trasparenza a bordo con indicazione della temperatura o setpoint. Logica di controllo a modulazione di portata PID.

Comfosplit Ikaro White 750 Inverter (THEL07W)

Terminale idronico con tecnologia Inverter PID per montaggio a parete, composto da batteria di scambio ad alta efficienza in rame-alluminio con pacco alettato mandrinato, telaio in acciaio zincato internamente rivestito di materiale fono assorbente. Con gruppo ventilante tangenziale di tipo cross-flow ad elevata silenziosità. Motore AC Inverter modulante in continuo montato su supporti antivibranti in EPDM.

Completo di vasca raccolta condensa e filtri estraibili sintetici a trama sottile. Portata aria nominale 180 m³/h, potenza termica in raffreddamento 3'330 W, in riscaldamento 4'229 W. Profondità di 200 mm, Pressione sonora inferiore a 42 dB(A). Attacchi idraulici 1/2" M.

Comandi: telecomando a infrarossi, comando variabile 0-10V e protocollo seriale Modbus RTU.

Display LCD in trasparenza a bordo con indicazione della temperatura o setpoint. Logica di controllo a modulazione di portata PID.

Comfosplit Ikaro Black 750 Inverter (THEN07W)

Terminale idronico con tecnologia Inverter PID per montaggio a parete, composto da batteria di scambio ad alta efficienza in rame-alluminio con pacco alettato mandrinato, telaio in acciaio zincato internamente rivestito di materiale fono assorbente. Con gruppo ventilante tangenziale di tipo cross-flow ad elevata silenziosità. Motore AC Inverter modulante in continuo montato su supporti antivibranti in EPDM.

Completo di vasca raccolta condensa e filtri estraibili sintetici a trama sottile. Portata aria nominale 180 m³/h, potenza termica in raffreddamento 3'330 W, in riscaldamento 4'229 W. Profondità di 200 mm, Pressione sonora inferiore a 42 dB(A). Attacchi idraulici 1/2" M.

Comandi: telecomando a infrarossi, comando variabile 0-10V e protocollo seriale Modbus RTU.

Display LCD in trasparenza a bordo con indicazione della temperatura o setpoint. Logica di controllo a modulazione di portata PID.

Schemi di installazione

Misure per l'installazione

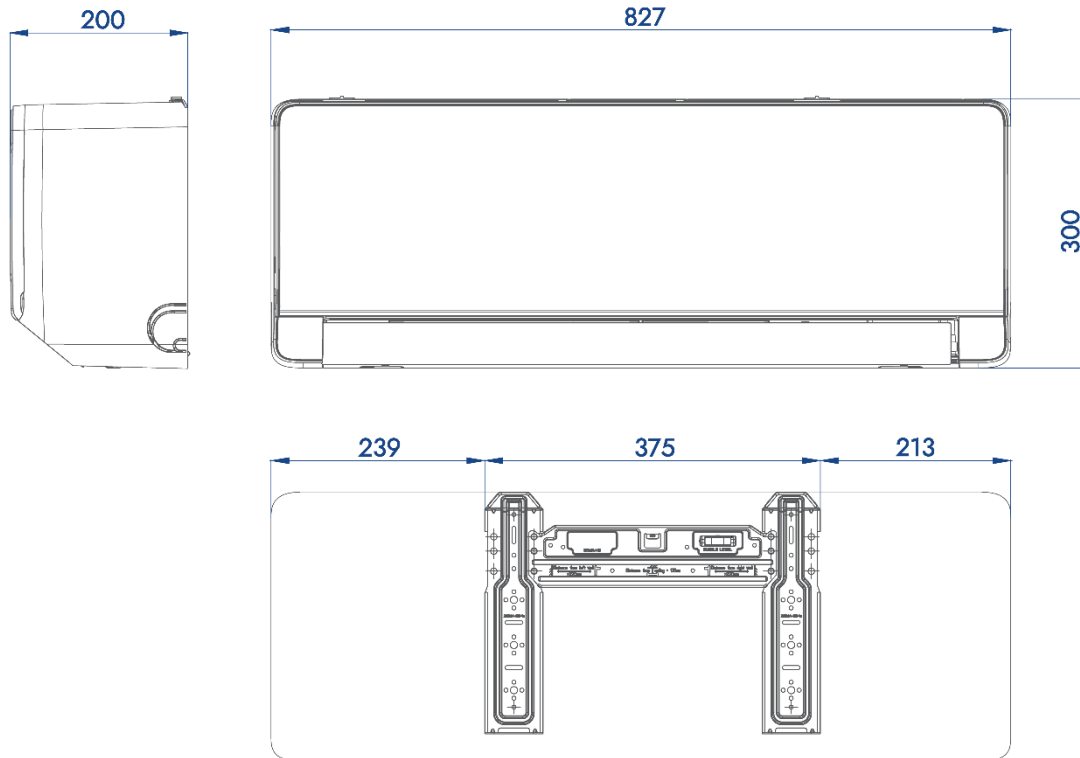

Installazione a parete diretta

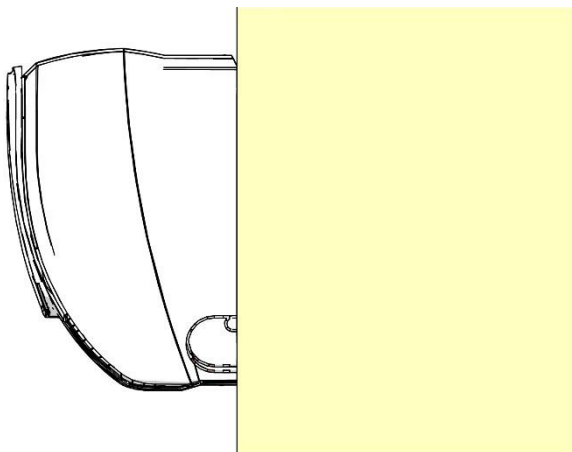

Installazione con cassetta di predisposizione

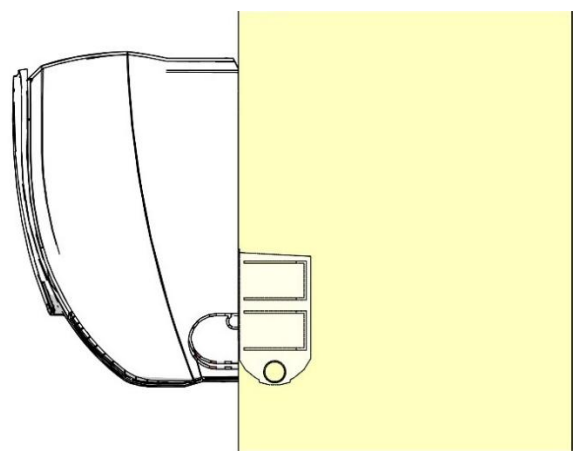

Ikaro è installabile a parete sia direttamente a muro, sia con l'utilizzo delle comuni cassette di predisposizione ad incasso per climatizzatori, con dimensioni minime come da figura.

Dimensioni minime cassetta predisposizione generica

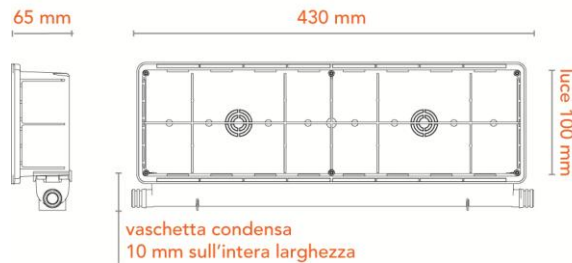

Per agevolare l'installazione è disponibile la "Cassetta di predisposizione maggiorata per Ikaro e Falko (cod. TGCL30).

Nella cassetta di predisposizione possono essere installati i kit a 2 vie (cod. TGCL14) o 3 vie (cod. TGCL15) con attuatore elettrotermico (cos. SLTS04), venduti come accessorio.

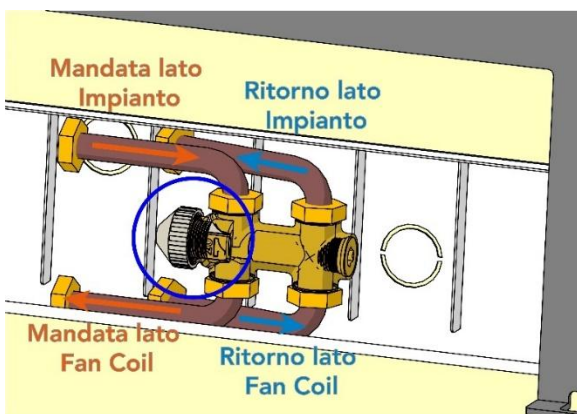

Alternativamente, possono essere utilizzati i kit collettori per terminali idronici a 2 vie (cod. TGKSxx) oppure a 3 vie (cod. TGKBxx)

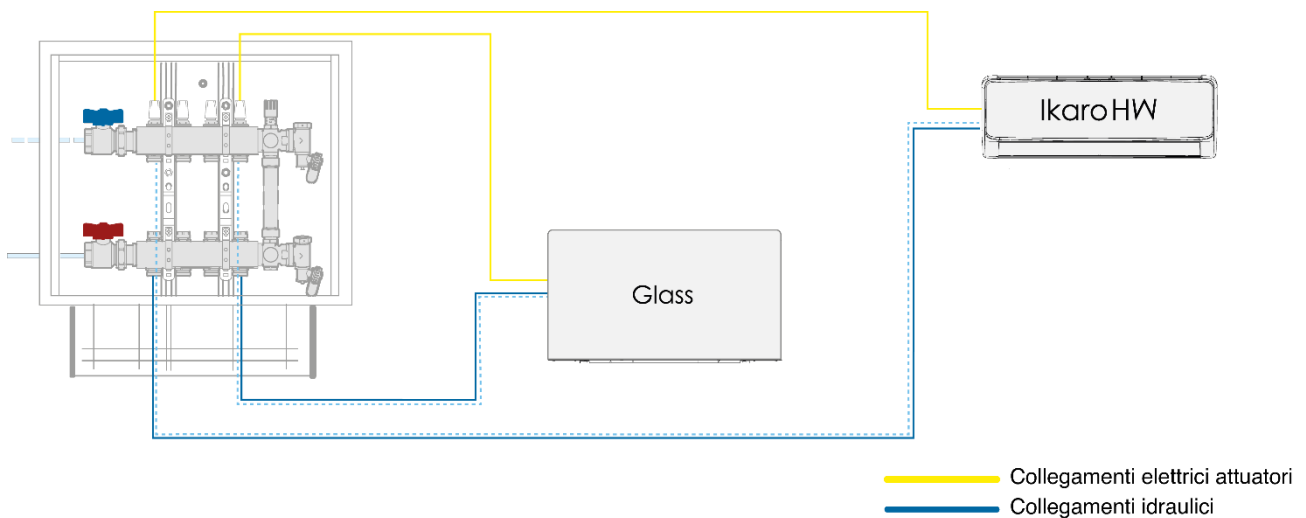

Perdite di carico Comfosplit Ikaro

Ikaro - Perdite di Carico

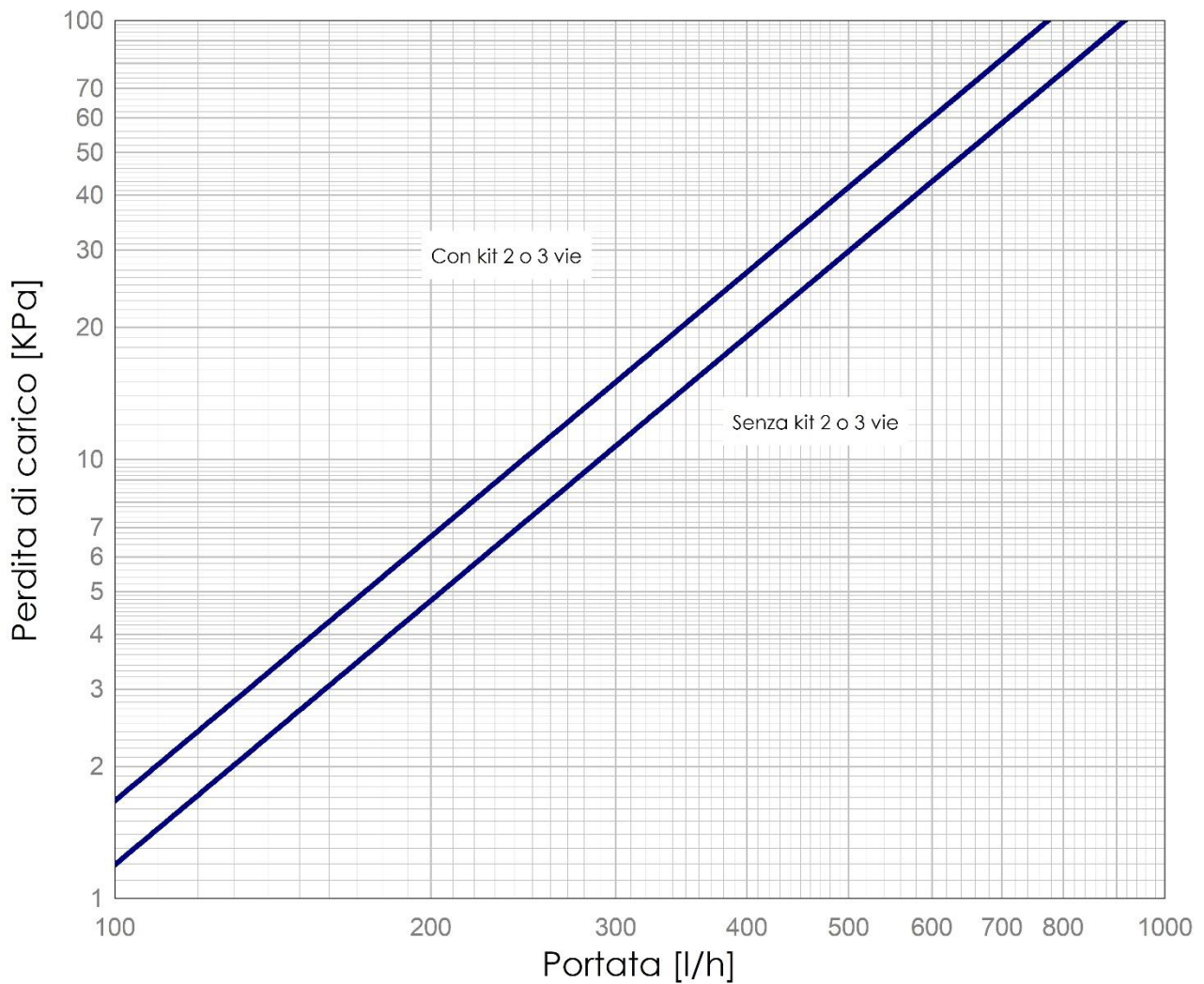

Ideal Clima S.r.l. si riserva il diritto di apportare modifiche alle informazioni e ai dati tecnici contenuti nella presente scheda in qualunque momento e anche senza preavviso.